

제품 사용 설명서

CAV-1021MGX+ 사용자 매뉴얼



목차

- 안전상 경고 및 주의..... 2
- 1. 시작..... 4
 - 1.1. 제품 명칭..... 4
 - 1.2. 화면 구성..... 4
 - 1.3. 무선 네트워크 연결하기..... 5
 - 1.4. 회원 가입..... 6
 - 1.5. 스마트폰 사용하기..... 7
- 2. 홈 화면..... 8
 - 2.1. 화면 구성..... 8
 - 2.2. 공간배경 편집하기..... 9
 - 2.3. 디바이스 아이콘 홈 화면에 배치/삭제 하기..... 9
 - 2.4. 위젯 홈 화면에 배치/삭제 하기..... 10
 - 2.5. IoT 디바이스 연결하기..... 10
 - 2.6. 앱스 홈 화면에 배치/삭제하기..... 10
- 3. 통화..... 11
 - 3.1. 현관..... 12
 - 3.2. 경비실..... 13
 - 3.3. 통화기록..... 14
 - 3.4. 스마트폰으로 전화받기..... 14
- 4. 보안..... 15
 - 4.1. 비상..... 15
 - 4.2. CCTV..... 16
 - 4.3. 비상 기록..... 17
- 5. 제어..... 18
 - 5.1. 조명 제어하기..... 18
 - 5.2. 난방(보일러 제어하기)..... 18
 - 5.3. 열티센서 확인하기..... 19
 - 5.4. 마그네틱 센서 모니터링..... 19
 - 5.5. 기기 추가하기..... 20
 - 5.6. 기기 편집하기..... 20
- 6. 씬 제어..... 22
- 7. 편리기능..... 26
 - 7.1. 계산기..... 26
- 8. 환경 설정..... 27
 - 8.1. 환경 설정하기..... 27
 - 8.2. 비밀번호 변경하기..... 27
 - 8.3. 펌웨어 업데이트..... 28
 - 8.4. 코맥스 연결하기..... 28
 - 8.5. 설정하기..... 29
 - 8.6. 무선 네트워크 연결하기..... 29
 - 8.7. 화면 설정하기..... 30
 - 8.8. 언어 및 키 설정하기..... 30
 - 8.9. 날짜 및 시간 설정하기..... 31
 - 8.10. 시스템 정보..... 32
- 9. 부록..... 33
 - 9.1. 설치 방법..... 33
 - 9.2. 결선도..... 34
 - 9.3. 구성품..... 35
 - 9.4. 제품구성도..... 36
- 10. 제원 및 특성..... 37

사용자 안내문	
B 급 기기(가정용 방송통신기자재)	이 기기는 가정용(B 급) 전자파적합기기로서 주로 가정에서 사용하는 것을 목적으로 하며, 모든 지역에서 사용할 수 있습니다.

※ 노출형 제품은 2구용 매립 박스 사용을 기본으로 합니다.

안전상 경고 및 주의

◎ 제품을 올바르게 사용하여 위험이나 재산상의 피해를 미리 막기 위한 내용입니다. 반드시 지켜 주시기 바랍니다.

 표시사항을 위반할 때 심각한 상해나 사망이 발생할 가능성이 있는 내용입니다.

- 일반적인 금지를 나타냅니다.
- 분해 금지를 나타냅니다.
- 접촉 금지를 나타냅니다.
- 반드시 지켜야 할 준수사항을 나타냅니다.
- 전원플러그를 콘센트에서 반드시 뽑을 것을 나타냅니다.
- ▲ 감전에 대한 경고 및 주의를 나타냅니다.
- ▲ 화재에 대한 경고 및 주의를 나타냅니다.

경고

전원 및 설치

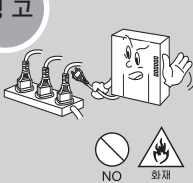

하나의 전원 콘센트에 여러 제품을 동시에 사용하지 마세요. 이상 발열로 인한 화재의 원인이 됩니다.

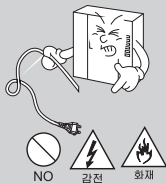

전원 코드를 무리하게 구부리거나 무거운 물건을 놓지 마세요. 손상된 전원 코드 사용시 감전, 화재의 원인이 됩니다.



젖은 손으로 절대 전원 코드를 꽂거나 빼지 마세요. 감전의 원인이 됩니다.

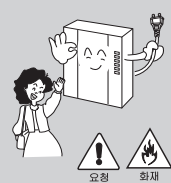

오랫동안 사용하지 않을 경우에는 전원 플러그를 콘센트로부터 뽑아 놓으세요. 제품 수명단축 및 화재의 원인이 됩니다.

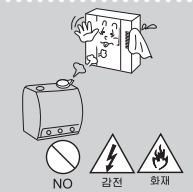

기름, 연기, 습기가 많은 곳, 물(빗물)이 튀는 곳에는 설치하지 마세요. 감전, 화재의 위험이 있습니다.

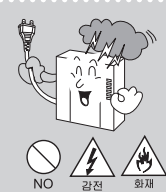

전동, 번개가 칠 때는 제품을 설치하지 마세요. 감전, 화재의 원인이 됩니다.

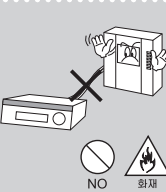

정격이 다른 타회사 제품과 임의로 연결 설치하여 사용하지 마세요. 고장, 화재의 원인이 됩니다.

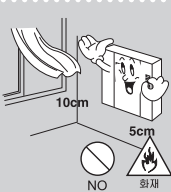

열이 발생하는 제품의 설치시 벽으로부터 일정거리(10cm) 이상의 거리를 두어 통풍이 잘 되게 설치해 주세요. 내부 온도 상승으로 인한 화재의 원인이 됩니다.

청소 및 사용



사용자 임의로 절대분해, 수리, 개조하지 마세요. (수리할 필요가 있을 때에는 서비스 센터로 연락하세요.) 감전, 화재의 위험이 있습니다.

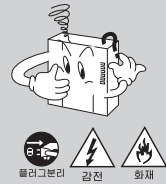

제품에서 이상한 소리, 타는 냄새, 연기가 나면 즉시 전원코드를 빼고 서비스 센터로 연락하세요. 감전, 화재의 원인이 됩니다.



제품 통풍구에 젖가락, 철사, 송곳 등의 금속체나 종이, 성냥 등의 불에 타기 쉬운 물건을 넣어 놓지 마세요. 감전, 화재의 원인이 됩니다.

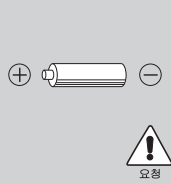

지정된 규격의 건전지 외에는 사용하지 마세요. 감전, 화재의 원인이 됩니다.



표시사항을 위반할 때 경미한 상해나 부상이 발생할 가능성이 있는 내용입니다.

- ⊘ 일반적인 금지를 나타냅니다.
- ⊘ 분해 금지를 나타냅니다.
- ⊘ 접촉 금지를 나타냅니다.
- ⚠ 반드시 지켜야 할 준수사항을 나타냅니다.
- ⚠ 전원플러그를 콘센트에서 반드시 뽑을 것을 나타냅니다.
- ⚠ 감전에 대한 경고 및 주의를 나타냅니다.
- ⚠ 화재에 대한 경고 및 주의를 나타냅니다.



주의

전원 및 설치

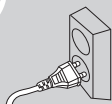

전원 플러그가 흔들리지 않도록 안쪽끝까지 정확히 꽂아주세요.
접속이 불안정한 경우 화재의 원인이 됩니다.



전원코드를 뺄 때에는 플러그를 잡고 빼주세요. (코드를 잡고 당기면 심선의 일부가 끊어집니다.)
감전, 화재의 원인이 됩니다.



전원코드를 절단하여 연결시 감전사고의 위험이 있으니 반드시 전원을 차단한 상태에서 주의하여 설치하십시오.
감전, 화재의 원인이 됩니다.

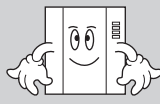

제품설치시 지정된 벽걸이와 나사를 사용하여 견고하게 고정하여 주십시오.
사용중 떨어져 다칠 수 있습니다.

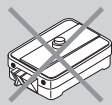

AC용 개폐기 사용시 감전 사고의 위험이 있으니 주의하여 설치하십시오.



DC용 제품의 경우 반드시 사용 전압과 전류를 확인하시고 제 규격에 맞는 정류기를 사용하십시오.
화재의 원인이 됩니다.



난방기구등 열이나는 곳이나 직사광선이 직접 떨어오는 곳은 피해 설치하여 주십시오.
화재의 원인이 됩니다.



불안정한 곳이나 제품보다 작은 받침대에 설치하지 마십시오.
사용중 건드려 떨어지면 다칠 수 있습니다.

청소 및 사용



제품을 청소할 때는 전원 코드를 빼고 부드러운 마른 헝겊으로 닦아 주세요.
(왁스, 벤젠, 알콜, 신나, 세제제 등의 화학약품을 사용하지 마십시오.)



제품을 떨어트리거나 충격을 주지 마세요.
고장의 원인이 됩니다.



제품은 지정된 최대 통화거리 이내에서 지정된 연결선(케이블)을 사용하십시오.
제품성능이 저하 됩니다.

1. 시작

1.1. 제품 명칭

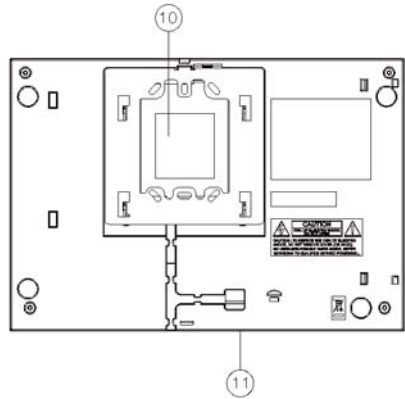
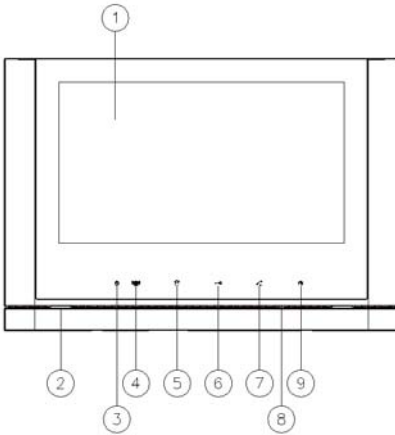

No.	내 용	No.	내 용
1	TFT LCD 모니터	9	홈 버튼
2	스피커	10	결선 단자
3	전원 LED	11	전원 스위치
4	비상 버튼		
5	경비 버튼		
6	문열림 버튼		
7	통화 버튼		
8	마이크		

1.2. 화면 구성

홈 화면 하단 버튼

	홈 화면으로 가기		뒤로 가기
--	-----------	--	-------

1.3. 무선 네트워크 연결하기

'설정' 버튼을 누르면 설정 화면이 표시됩니다.

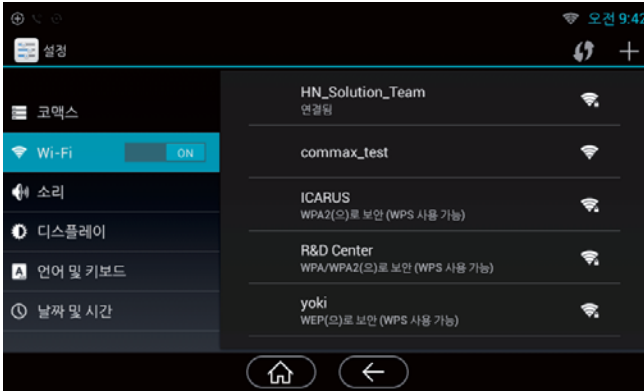

Wi-Fi 켜기/끄기

설정 → Wi-Fi

체크박스에 체크를 선택하면 Wi-Fi를 켜거나 끌 수 있습니다.

Wi-Fi 연결하기

설정 → Wi-Fi 설정

주변의 무선 네트워크를 검색하고 원하는 무선 네트워크를 선택하여 연결 할 수 있습니다.

자동으로 검색된 무선 네트워크 목록에서 원하는 Wi-Fi를 선택한 후, 필요한 경우 비밀번호를 입력하고 연결을 누르세요. 자물쇠가 그려진 보안 Wi-Fi일 경우 비밀번호를 입력해야 사용할 수 있습니다.

Wi-Fi 직접 추가하기

원하는 Wi-Fi가 목록에 나타나지 않을 때 직접 Wi-Fi정보를 입력하여 목록에 추가할 수 있습니다.

Wi-Fi목록 하단의 Wi-Fi네트워크 추가를 선택하세요.

네트워크 SSID 를 입력하고 보안 유형을 선택해 비밀번호를 입력하거나 EAP 방식을 선택한 후 연결을 누르세요. 선택한 보안 유형에 따라 정보가 달라집니다.

Wi-Fi 해제하기

이전에 연결한 적이 있거나 현재 연결된 네트워크 정보를 초기화하여 자동으로 연결되지 않도록 할 수 있습니다. 현재 연결되어 있는 Wi-Fi를 선택한 후 저장 안 함을 누르세요. Wi-Fi연결이 끊어지고 이전 연결 정보가 초기화됩니다.

1.4. 회원가입



회원가입하기

회원 가입하기



1) '회원가입' 버튼을 누릅니다.

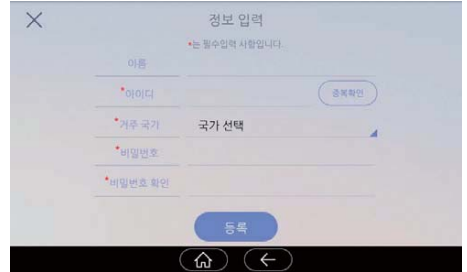

- 2) 'ID'를 입력 한 후 '중복확인' 버튼을 누릅니다.
- 3) 거주 국가를 선택합니다.
- 4) '비밀번호', '비밀번호 확인'을 입력한 후 '등록' 버튼을 누릅니다



5) 회원 가입이 완료됩니다.

초기화하기

1) 회원 가입이 되어있을 경우 '초기화' 버튼을 누르면 가입된 회원 정보가 삭제됩니다

- ※ 스마트 폰 앱을 이용하여 통화 및 제어를 하려면 회원 가입 후 이용할 수 있습니다.
- ※ 인터넷이 연결되지 않으면, 회원가입이 되지 않습니다.

1.5. 스마트폰 사용하기

스마트폰 접속하기



- 1) 'IP Home IoT' 앱을 실행합니다.
- 2) '아이디', '패스워드'를 입력 한 후 '로그인'버튼을 누릅니다.
- 3) '통화'버튼 클릭 시 통화 연결됩니다.
- 4) '거절'버튼 클릭 시 통화가 끊깁니다.



- 5) 통화가 연결되면 우리 집 현관 영상화면이 제공됩니다.
- 6) '문열기' 버튼을 누르면 경고 문구가 제공되며 '취소'버튼을 누르면 팝업창이 닫힙니다.
- 7) 월패드 비밀번호를 입력 후 '확인'버튼을 누르면 문이 열립니다.

2. 홈 화면

2.1. 화면 구성



 <p>현관</p>	현관 모니터링, 방문자 통화 등
 <p>통화 기록</p>	통화 기록
 <p>비상 발생</p>	사용자 비상 발생 버튼
 <p>Apps</p>	설치되어 있는 모든 App 목록



※ 홈 화면을 길게 약1초간 누르면 "공간편집/디바이스배치/디바이스추가/위젯배치/앱배치"할 수 있는 메뉴가 제공됩니다.

2.2. 공간배경 편집하기

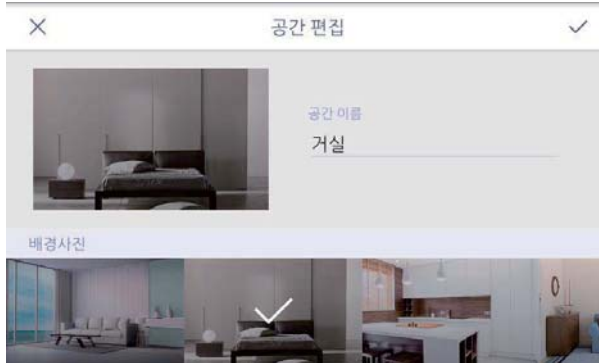

- 1) 홈 화면을 약 1초간 길게 누릅니다.
- 2) '공간배경' 버튼을 누릅니다.
- 3) 사용할 배경사진을 선택합니다.
- 4) 공간 이름을 입력합니다.
- 5) '확인' 버튼을 누르면 배경이 저장되며, '닫기' 버튼을 누르면 편집이 취소됩니다.

2.3. 디바이스 아이콘 홈 화면에 배치/삭제 하기



- 1) 홈 화면을 약 1초간 길게 누릅니다.
- 2) '기기 아이콘 배치' 버튼을 누릅니다.
- 3) 디바이스 아이콘을 길게 눌러 홈 화면에 배치 할 수 있습니다.
- 4) 홈 화면에서 삭제할 아이콘을 길게 눌러 휴지통으로 이동하면 디바이스 아이콘이 삭제됩니다.

2.4. 위젯 홈 화면에 배치/삭제 하기



- 1) 홈 화면을 약 1초간 길게 누릅니다.
- 2) '위젯' 버튼을 누릅니다.
- 3) 배치 할 위젯을 길게 눌러 홈 화면에 배치 할 수 있습니다.
- 4) 홈 화면에서 삭제할 위젯을 길게 눌러 휴지통으로 이동하면 디바이스 아이콘이 삭제됩니다.

2.5. IoT 디바이스 연결하기



- 1) 홈 화면을 약 1초간 길게 누릅니다.
- 2) 'IoT기기연결' 버튼을 누릅니다.
- 3) 디바이스 페어링 방법에 따라 각 디바이스를 연결합니다. (최대 60초 동안 가능합니다.)
- 4) '취소' 버튼을 누르면 페어링 연결이 취소됩니다.
- 5) 디바이스가 등록되면 자동으로 홈 화면에 디바이스가 배치됩니다.

2.6. 앱스 홈 화면에 배치/삭제하기

- 1) 홈 화면을 약 1초간 길게 누릅니다.
- 2) '앱스' 버튼을 누릅니다.
- 3) 배치 할 앱 아이콘을 길게 눌러 홈 화면에 배치 할 수 있습니다.
- 4) 홈 화면에서 삭제할 앱 아이콘을 길게 눌러 휴지통으로 이동하면 앱 아이콘이 삭제됩니다.

3. 통화

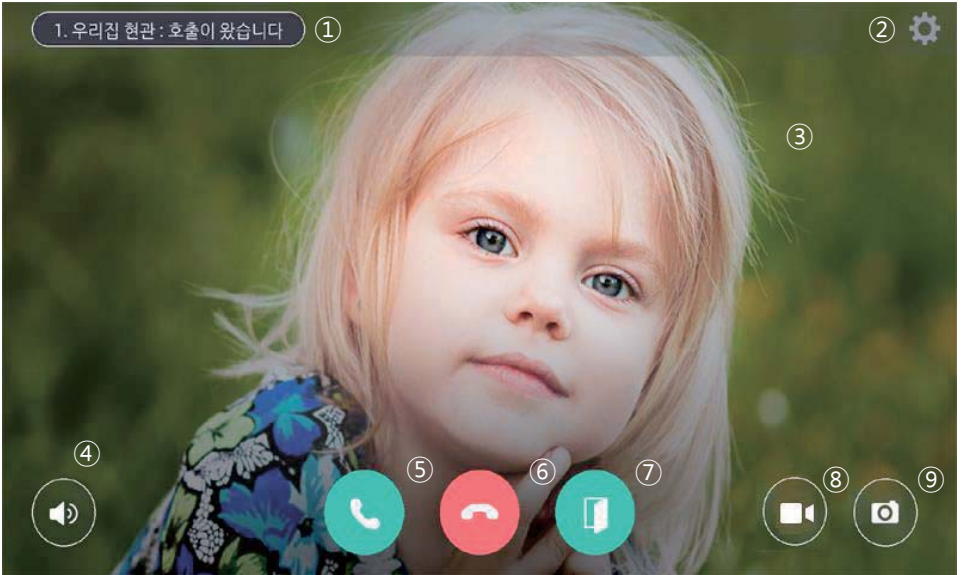

통화 연결 중 화면과 통화 화면

① 활성화 및 대기 중 호출 표시	⑤ 통화 시작
② 우리 집 현관 화면 설정	⑥ 통화 거절, 취소
③ 연결 중 화면	⑦ 문 열기
④ 호출 효과음 및 통화 음량 조절	⑧ 방문자 동영상 저장
	⑨ 방문자 영상 저장

※ 통화 수신 화면은 현관 호출, 경비 호출 등의 유형에 따라 다릅니다.

3.1. 현관



우리 집 현관 모니터링

우리 집 현관 모니터링 및 통화 하기

- 1) 현관 아이콘을 누르거나 다이얼 화면에서 '현관'버튼을 누르면 우리 집 현관을 모니터링 할 수 있습니다.
- 2) 모니터링을 취소하려면 '통화 취소' 버튼을 누릅니다.
- 3) 모니터링 중에 대화를 하려면  (통화) 버튼을 누릅니다.
- 4) 통화를 종료하려면 '통화 종료' 버튼을 누릅니다.

공동 현관 모니터링 및 통화 하기

- 1) '현관' 아이콘을 누릅니다.
- 2) 모니터링 할 공동현관의 번호를 선택합니다.
- 3) '공동 현관' 버튼을 누르면 공동 현관 모니터링 할 수 있습니다.
- 4) 모니터링을 취소하려면 '통화 취소' 버튼을 누릅니다.
- 5) 모니터링 중에 대화를 하려면  (통화) 버튼을 누릅니다.
- 6) 통화를 종료하려면 '통화 종료' 버튼을 누릅니다.

우리 집 현관 문 열기

- 1) 호출 및 통화 중에 '문 열기' 버튼을 누릅니다.
- 2) 문이 열립니다.

공동 현관 문 열기

- 1) 통화 중에 '문 열기' 버튼을 누릅니다.
- 2) 문이 열립니다.

우리 집/공동 현관 방문자 영상 저장하기

- 1) 호출 및 통화 중에 '촬영' 버튼을 누릅니다.
- 2) 성공적으로 저장되면 홈 화면의 방문자 확인에 방문자의 사진이 표시됩니다.

우리 집 현관 화면 설정하기

- 1) 전화 화면에서 '현관' 버튼을 누릅니다.
- 2) '화면설정' 버튼을 누릅니다.
- 3) 화면설정 탭에서 설정하려는 버튼 (색조), (채도), (명도), (대조)을 누르고 (좌), (우) 버튼으로 값을 조절 합니다.
- 4) 초기 화면설정으로 변경하려면 '초기화' 버튼을 누릅니다.

※ 화면설정은 우리 집 현관 모니터링 시에만 설정할 수 있습니다.



[우리 집 현관 화면 설정]

우리 집/공동 현관 통화 받기

- 1) 호출 수신 시 월패드에서 벨 소리와 방문자 화면이 표시됩니다.
- 2) 통화를 연결하려면 (통화) 버튼을 누르고 거절하려면 (통화 거절) 버튼을 누릅니다.
- 1) 통화 중에 종료하려면 (통화 종료) 버튼을 누릅니다.

3.2. 경비실



경비실 호출

경비실 전화 걸기

- 1) 경비실을 호출하려면 '경비실' 아이콘을 누릅니다.
- 2) '경비실' 버튼을 누르면 경비실로 호출이 갑니다.
- 3) 통화를 종료하려면 '통화 종료' 버튼을 누릅니다.

경비실 전화 받기

- 1) 호출 수신 시 월패드에 벨 소리와 경비실 발신자가 표시됩니다.
- 2) 통화를 연결하려면 (통화) 버튼을 누르고 거절하려면 '통화 거절' 버튼을 누릅니다.
- 3) 통화를 종료하려면 '통화 종료' 누릅니다.

※ 통화 중 통화 전환 기능을 사용할 경우 통화는 자동으로 종료됩니다.

3.3. 통화기록



통화 기록
통화 유형
전화 걸기

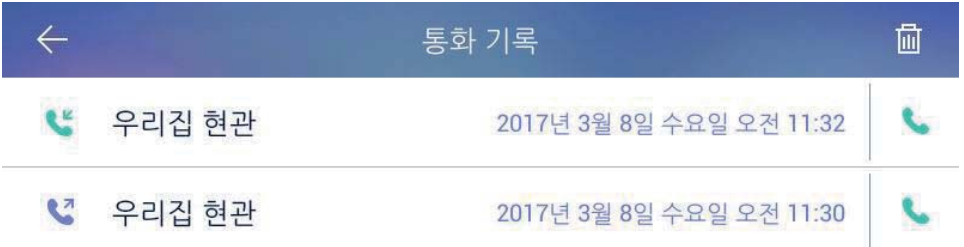

통화 기록 화면

통화기록 사용하기

- 1) 통화기록에서 통화를 연결하려는 대상의  버튼을 눌러서 통화할 수 있습니다.
- 2) 화면 상단의 휴지통 버튼을 누른 후 '확인' 버튼을 누르면 통화 기록을 지울 수 있습니다.

3.4. 스마트폰으로 전화받기

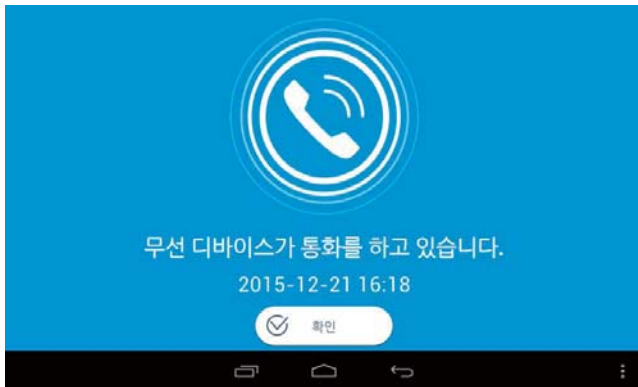

스마트폰 통화 연결 시 월패드 화면

- 1) 벨 소리와 함께 방문자의 화면이 표시됩니다.
- 2) 통화를 원하면 '통화'버튼을 누르고 거절하려면 '거절'버튼을 누릅니다.
- 3) 통화를 종료하려면 '종료'를 누릅니다.
- 4) 스마트폰과 통화 연결이 되면 월패드에 "무선 디바이스가 통화를 하고 있습니다."라는 페이지가 제공됩니다.

4. 보안

4.1. 비상



비상 발생

비상 감지

제품의 비상 버튼을 누르면 비상 상황이 발생합니다. 비상 상황은 3단계(발생→중지→복귀) 과정으로 진행됩니다.

비상 발생하기

- 1) 비상 아이콘을 누르거나 제품 앞면의 비상 버튼을 눌러서 비상을 발생시킬 수 있습니다. 화면의 상단에 비상 유형이 표시되며 사이렌 사운드가 발생합니다.

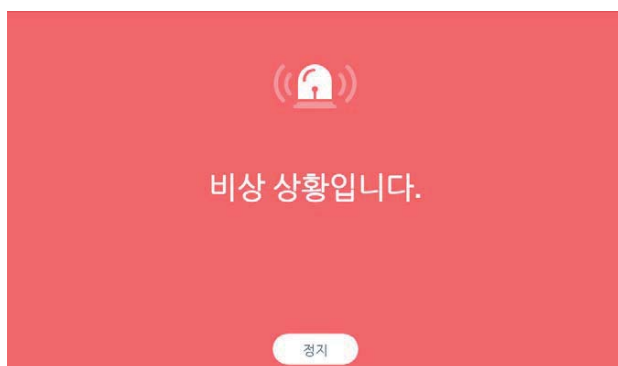

비상 중지하기

- 1) 비상 상황 알림 화면 하단의 '정지' 버튼을 누릅니다.
- 2) 비밀 번호 입력 화면으로 전환하면 비밀번호(초기 비밀번호: 1234)를 입력합니다.

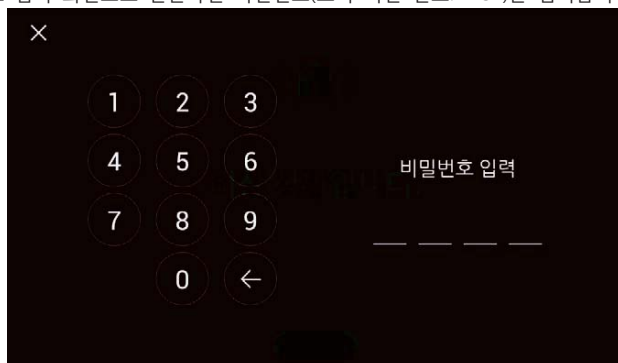

비밀 번호 입력

비상 복귀하기

- 1) 암호가 일치하면 화면 하단의 버튼이 '복귀'로 변경됩니다.
- 2) 화면 하단의 '복귀' 버튼을 누릅니다.
- 3) 비상이 복귀되면 모든 비상 상황이 해제됩니다.

4.2. CCTV



CCTV 영상 확인
영상을 이미지로 저장

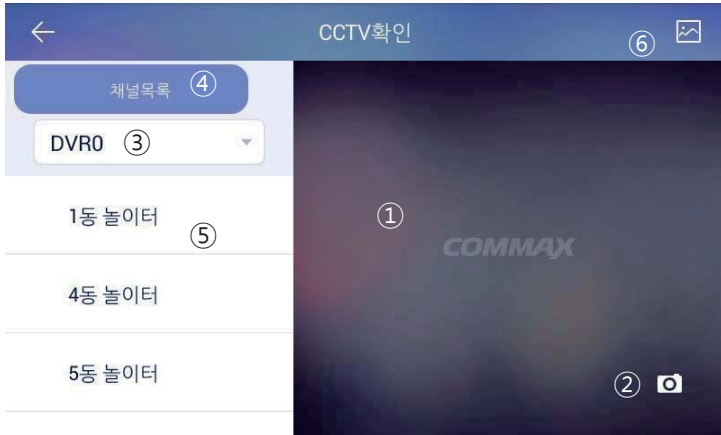

CCTV 확인 화면

① CCTV 영상 화면	④ 채널 목록
② 화면 저장	⑤ 선택 리스트
③ DVR 선택	⑥ 저장 영상 확인하기

CCTV 영상 보기 및 저장하기

- 1) 시청하려는 DVR(③)을 선택한 후 채널목록(④)을 누르면 연결된 CCTV리스트(⑤)가 표시됩니다.
- 2) 원하는 CCTV 리스트를 누르면 CCTV 영상 화면(①)에 표시 됩니다.
- 3) 원하는 화면을 저장하려면 '저장(②)' 버튼을 누릅니다.
- 4) 저장된 이미지는 이미지보기(⑥)을 누르면 확인 할 수 있습니다.





4.3. 비상 기록



비상 기록



 비상 복귀	2017년 3월 8일 수요일 오후 12:07
 비상 정지	2017년 3월 8일 수요일 오후 12:07
 비상 발생	2017년 3월 8일 수요일 오후 12:06

비상 기록 화면

비상 기록 삭제하기

- 1) 화면 상단의 휴지통 버튼을 누른 후 '확인' 버튼을 클릭하면 비상 기록을 지울 수 있습니다.

5. 제어

5.1. 조명 제어하기

- 1) [조명]탭으로 이동합니다.
- 2) '전체조명'의 전원 버튼을 누르면 모든 전등이 켜집니다.
- 3) '전체조명'의 전원 버튼을 누르면 모든 전등이 꺼집니다.
- 4) 제어하려는 조명의 전원버튼을 누르면 전등이 켜지거나 꺼집니다.



[조명 제어 화면]

5.2. 난방(보일러) 제어하기

- 1) [실내환경]탭으로 이동합니다.
- 2) 난방(보일러)이 작동 중일 경우 활성화된 이미지가 표시되고 작동 중이지 않을 경우 비활성화된 이미지가 표시됩니다.
- 3) 제어하려는 난방(보일러)기의 전원 버튼을 눌러 난방(보일러)을 켜거나 끌 수 있습니다.
- 4) 온도 설정 버튼을 눌러 1도 간격으로 온도를 설정할 수 있습니다.
- 5) 현재 설정된 온도가 표시됩니다.



[난방(보일러)기 제어 화면]

5.3. 멀티센서 확인하기

- 1) [실내환경]탭으로 이동합니다.
- 2) 멀티센서에 실내 환경에서 수집된 정보 값을 표시합니다.

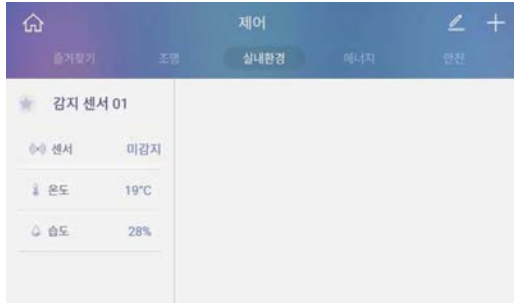

[멀티센서 화면]

5.4. 마그네틱 센서 모니터링

- 1) [안전]탭으로 이동합니다.
- 2) 문 열림이 감지되면 '감지됨' 이 표시됩니다.
- 3) 문 열림이 감지되지 않으면 '이상 없음'이 표시됩니다.



[마그네틱 센서 화면]

5.5. 기기 추가하기

- 1) + 버튼을 눌러 기기추가 모드로 진입합니다.
- 2) 최대시간 1분 동안 페어링 모드로 동작됩니다.



[제어 화면]

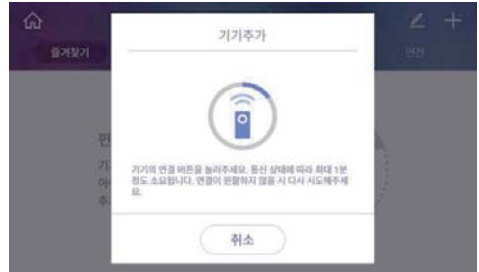

[디바이스 기기 추가 화면]

5.6. 기기편집하기

디바이스 닉네임 변경하기

- 1) 변경하려는 기기를 선택하여 해당 닉네임을 변경합니다.
- 2) '확인' 버튼을 누르면 디바이스 이름이 변경됩니다..

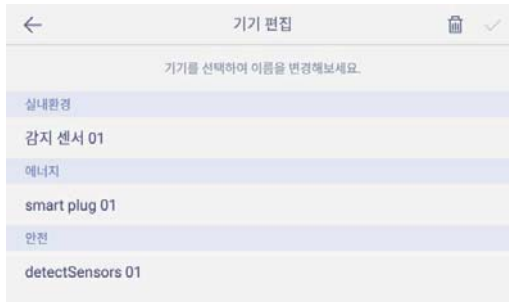

[기기 편집 화면]

기기 삭제 하기

- 1) '휴지통' 버튼을 누릅니다.
- 2) 삭제를 원하는 디바이스를 선택합니다.
- 3) '완료' 버튼을 누르면 해당 디바이스가 삭제됩니다.

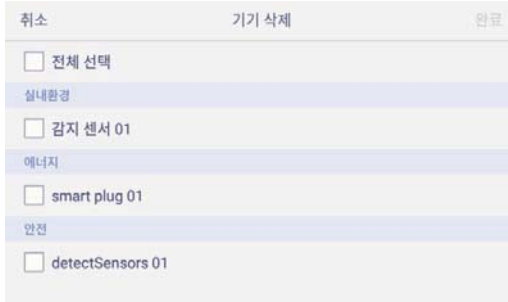

[기기 삭제 화면]

6. 씬 제어

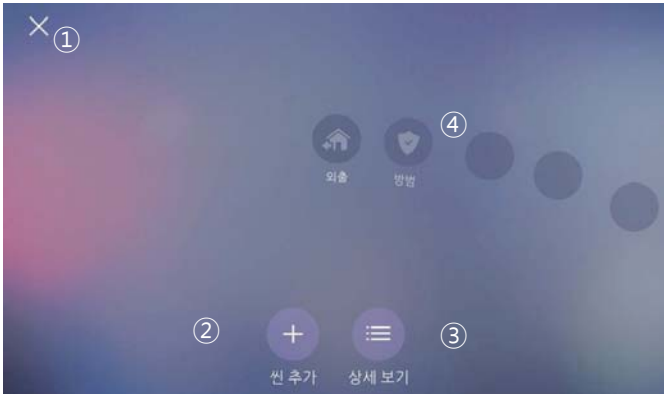

[씬 제어 메인 화면]

① 홈 화면으로 이동	③ 씬 상세보기
② 씬 추가	④ 시나리오 제어 바로가기

6.1. 씬 추가하기

- 1) '씬 추가 메인 화면'에서 '씬 추가' 버튼을 누릅니다.
- 2) '직접 선택한 기기로 씬 생성'을 누르면 디바이스 선택 다이얼로그 창이 표시됩니다.
- 3) 설정할 디바이스를 선택하고 우측 상단에 있는 확인 버튼을 누릅니다.
- 4) 설정할 디바이스 속성을 선택하여 설정합니다.
- 5) 화면 중앙 상단의 이름 입력 버튼을 클릭하여 이름과 아이콘을 설정합니다.



[디바이스 속성 설정 화면]



[이름 및 아이콘 설정 화면]

6.2. 외출



- 외출 설정/해제
- 외출 설정 상태 표시

외출 시 방법센서, 방문자 영상 저장 등의 기능을 설정할 수 있습니다.

외출 모드 실행하기

- 1) 외출 아이콘을 누르면 외출 모드를 설정합니다.
- 2) 설정된 외출 지연 시간이 지나면 자동으로 외출 모드가 실행됩니다.
- 3) 외출 설정을 취소하려면 '닫기' 버튼을 누릅니다.



[외출 설정 화면]

① 외출 지연 시간	③ 외출 모드 시작
② 외출 시 실행 항목	

※ 방법 설정 중인 경우 외출 설정은 실행 되지 않습니다.

※ 외출 지연 시간은 외출설정 → 편집 → 외출 지연 시간에서 설정된 시간입니다.

외출 모드 설정하기

- 1) 외출 시 수행할 항목을 설정합니다.
- 2) 외출 설정 화면에서 '편집' 버튼을 누르면 외출 모드 설정 화면이 표시됩니다.
- 3) 사용할 방법 센서와 실행 항목을 체크합니다.
- 4) 확인 버튼을 눌러 저장합니다.



[외출 모드 설정 화면]

외출 해제하기

- 1) 썸 화면에서 외출설정 버튼을 누릅니다.
- 2) 암호 입력 화면이 표시되면 암호를 입력하고 '확인' 버튼을 누릅니다.
- 3) 암호가 일치하면 외출 모드가 해제됩니다.

6.3. 방법



방법 설정/해제
방법 상태 표시

- ※ 세대에 방법 센서가 설치되었을 때 구현되는 기능입니다.
- ※ 센서 사용 유무 설정은 [설정>코맥스 연결>센서 사용 유무선택]에서 설정 가능합니다.

방법 설정하기

- 1) '편집(②)' 버튼을 눌러 설정할 방법 센서를 선택합니다.
- 2) '적용(①)' 버튼을 누르면 설정된 구역의 방법 센서가 작동됩니다.

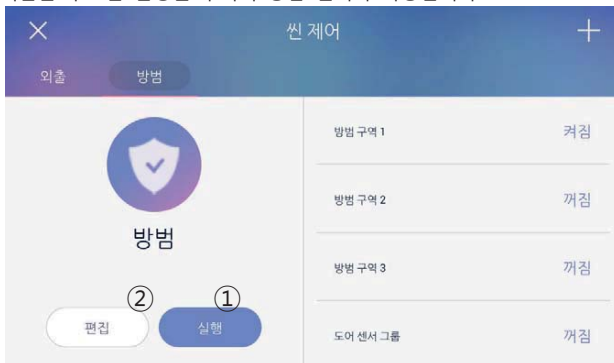

[방법 설정 화면]

※ 방법설정의 센서의 이미지 개수는 설정된 센서의 개수만큼 표시 됩니다.

방법 해제하기

- 1) '방법' 버튼을 누릅니다.
- 2) 암호 입력 화면이 표시되면 암호를 입력하고 '확인'을 누릅니다.
- 3) 암호가 일치하면 설정된 방법이 해제됩니다.

6.4. 씬 제어하기

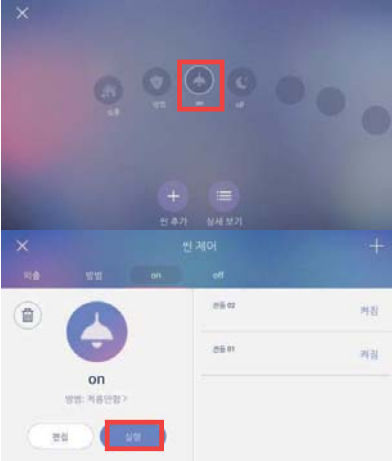

- 1) 리스트 중 실행하고자 하는 씬을 클릭합니다.
- 2) 설정한 디바이스가 일괄 제어됩니다.
- 3) 씬/시나리오 제어 메인 화면에서 '상세보기' 버튼을 누릅니다.
- 4) '실행' 버튼을 누르면 설정한 디바이스가 일괄 제어됩니다.

6.5. 씬 편집하기



- 1) '방법: 적용함' 버튼을 누르면 해당 씬을 실행할 때 방법을 설정 또는 해제 할 수 있습니다.
- 2) '편집' 버튼을 누르면 씬을 편집할 수 있습니다.
- 3) 편집 화면에서 디바이스의 종류, 디바이스 속성, 씬의 이름과 아이콘을 추가 및 편집 할 수 있습니다.

7. 편리기능

7.1. 계산기



사칙연산

사칙연산 계산기 기능을 사용할 수 있습니다.

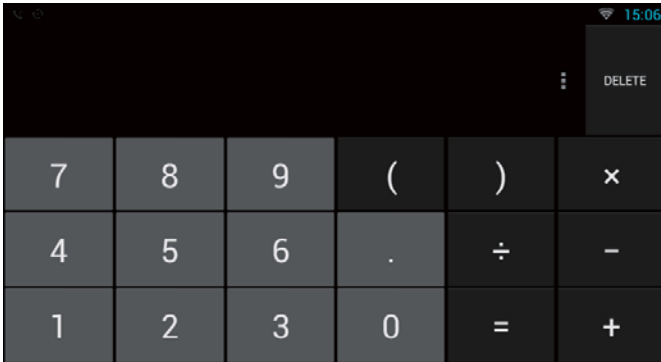

계산기 화면

8. 환경 설정

8.1. 환경 설정하기

사용자 연결, 언어, 시간 등의 환경 설정을 할 수 있습니다.

- 1) '설정' 버튼을 누르면 설정 화면이 표시됩니다.

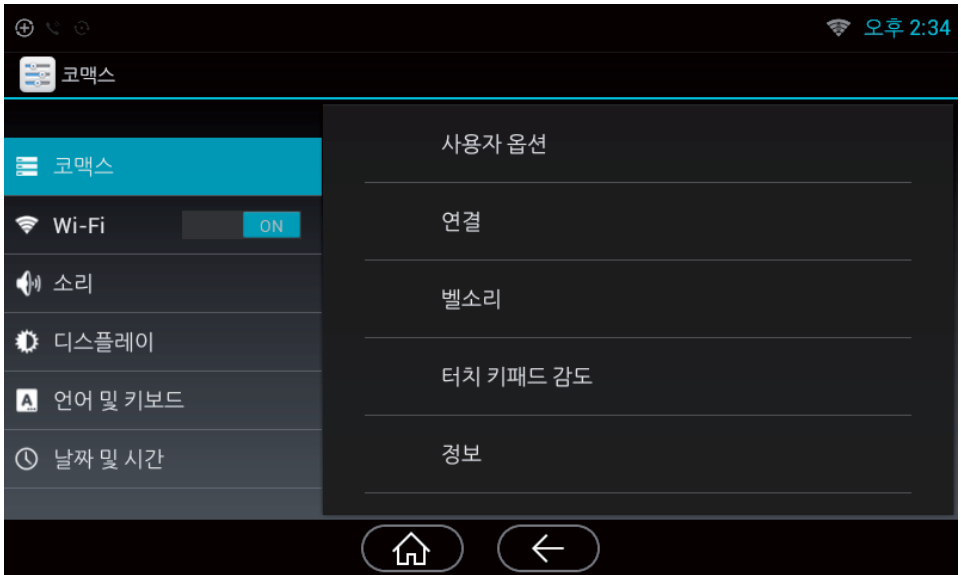

환경 설정 화면

8.2. 비밀번호 변경하기

설정 → 코맥스 → 사용자 옵션 → 비밀번호

비상 해제, 외출 모드 설정 해제 등에서 사용하는 비밀번호를 변경합니다.

- 1) '비밀번호' 버튼을 누릅니다.
- 2) 새 비밀번호 입력 화면에서 새 비밀번호를 입력합니다.
- 3) 새 비밀번호를 한 번 더 입력합니다.
- 4) 입력한 비밀번호가 서로 일치 하면 새 비밀번호로 변경됩니다.

※ 초기 비밀번호는 1234입니다.

8.3. 펌웨어 업데이트

설정 → 코맥스 → 사용자 옵션 → 펌웨어 업데이트

시스템 버전을 비교한 후 최신 프로그램으로 업데이트 합니다.

※ 외부인터넷이 연결되어야 이용할 수 있습니다.

8.4. 코맥스 연결하기

설정 → 코맥스 → 연결

동/호 정보, 센서, 현관 카메라 포맷등 연결 및 관리를 위한 환경설정을 할 수 있습니다.

설치 관리자 외에 설정을 조작하지 마십시오. 만약 올바른 값이 입력되지 않을 경우 연결 및 관리가 올바르게 작동하지 않습니다.

동호 설정

- 1) 메뉴에서 '동호' 버튼을 누릅니다.
- 2) 해당하는 동과 호를 입력한 뒤 '저장' 버튼을 누릅니다.

서브폰 내선 번호 설정

- 1) 메뉴에서 '서브폰 내선 번호' 버튼을 누릅니다.
- 2) '설정 번호' 버튼을 누릅니다.
- 3) 서브폰 번호를 선택 한 뒤 서브폰에서 윌패드로 신호를 보냅니다. (설치 관리자에게 문의)
- 4) '설정' 버튼을 누릅니다.

센서 사용하기

- 1) 메뉴에서 '센서 사용 설정' 버튼을 누릅니다.
- 2) 사용할 구역의 센서를 체크합니다.
- 3) '설정' 버튼을 누릅니다.

센서 작동 테스트

- 1) '센서 테스트' 버튼을 누릅니다.
- 2) 테스트할 센서를 동작하면 체크표시가 됩니다.

현관 카메라 비디오 포맷 설정

- 1) '비디오 포맷' 버튼을 누릅니다.
- 2) 현관 카메라의 비디오 형식을 선택합니다. (설치 관리자에게 문의)

사용자 데이터 초기화

- 1) '사용자 데이터 초기화' 버튼을 누릅니다.
- 2) '데이터 초기화' 버튼을 누르면 '방문자 기록', '방문자 이미지', '통화 기록', 비상 기록, '회원 가입'

등 데이터가 초기화 됩니다.

- 3) 초기화 진행 후 데이터는 복구 할 수 없습니다.

8.5. 설정하기

벨 소리 설정하기

설정 → 코맥스 → 벨 소리

- 1) 설정하고자 하는 위치를 선택한 후 리스트에서 원하는 벨 소리를 선택합니다. (벨 소리를 미리 듣기)
- 2) '확인' 버튼을 누르면 선택된 벨 소리가 설정됩니다.

터치스크린 교정하기

설정 → 코맥스 → 터치스크린

- 1) '터치스크린' 버튼을 누릅니다.
- 2) 화면의 안내에 따라 십자가 아이콘을 순서대로 누릅니다.
- 3) 교정이 완료되면 교정 완료가 표시됩니다.

터치 키패드 민감도 설정하기

설정 → 코맥스 → 키패드 감도

제품의 터치 버튼 민감도를 설정합니다.

※ 테스트를 하는 동안 "흠키는 작동되지, 유의하시기 바랍니다.

8.6. 무선 네트워크 연결하기

Wi-Fi 켜기/끄기

설정 → Wi-Fi

Wi-Fi를 켜거나 끌 수 있습니다.

Wi-Fi 연결하기

설정 → Wi-Fi

주변의 무선 네트워크를 검색하고 원하는 무선 네트워크를 선택하여 연결 할 수 있습니다.

자동으로 검색된 무선 네트워크 목록에서 원하는 Wi-Fi를 선택한 후, 필요한 경우 비밀번호를 입력하고 연결을 누르세요. 자물쇠가 그려진 보안 Wi-Fi일 경우 비밀번호를 입력해야 사용할 수 있습니다.

Wi-Fi 직접 추가하기

원하는 Wi-Fi가 목록에 나타나지 않을 때 직접 Wi-Fi정보를 입력하여 목록에 추가할 수 있습니다.

Wi-Fi목록 상단의 '+' 버튼을 눌러 Wi-Fi네트워크 추가를 선택하세요.

네트워크 SSID 를 입력하고 보안 유형을 선택해 비밀번호를 입력하거나 EAP 방식을 선택한 후 연결을 누르세요. 선택한 보안 유형에 따라 정보가 달라집니다.

Wi-Fi 해제하기

이전에 연결한 적이 있거나 현재 연결된 네트워크 정보를 초기화하여 자동으로 연결되지 않도록 할 수 있습니다. 현재 연결되어 있는 Wi-Fi를 선택한 후 저장 안 함을 누르세요. Wi-Fi연결이 끊어지고 이전 연결 정보가 초기화됩니다.

8.7. 화면 설정하기

화면 밝기 설정하기

설정 → 디스플레이 → 밝기

- 1) 밝기를 누릅니다
- 2) 밝기 창이 화면에 표시됩니다.
- 3) 좌우 스크롤을 이용하여 밝기를 조절합니다.
- 4) '확인' 버튼을 누르면 설정이 저장됩니다.

화면 자동 꺼짐 시간 설정하기

설정 → 디스플레이 → 절전모드

- 1) 절전모드를 누릅니다.
- 2) 화면 시간제한을 할 수 있는 리스트가 표시됩니다.
- 3) 원하는 시간을 누르면 설정이 저장됩니다. '취소' 버튼을 누르면 설정하지 않습니다.

8.8. 언어 및 키 설정하기

언어 변경하기

설정 → 언어 및 키보드 → 언어

기기에 표시되는 언어를 설정할 수 있습니다.

- 1) 언어를 누릅니다.
- 2) 리스트에서 설정할 언어를 선택합니다.

8.9. 날짜 및 시간 설정하기

설정 → 날짜 및 시간

자동으로 날짜 및 시간 설정하기

- 1) 날짜/시간 자동설정을 체크합니다.

수동으로 날짜 및 시간 설정하기

- 1) 날짜/시간 자동설정을 체크 해제합니다.
- 2) 날짜 설정과 시간 설정 항목이 활성화됩니다.
- 3) 날짜 설정을 누릅니다.
- 4) 날짜 설정 창이 화면에 표시되면 + 버튼과 - 버튼을 이용하여 날짜를 설정한 후 확인 버튼을 누릅니다.
- 5) 시간 설정을 누르면 설정 화면이 표시됩니다.
- 6) 날짜 설정을 참조하여 시간을 설정합니다.

표준 시간대 지정하기

- 1) 표준 시간대를 누릅니다.
- 2) 리스트에서 현재 자신이 거주하는 도시의 표준 시간대를 선택합니다.

24시간 형식 지정하기

- 1) 24시간 형식 사용을 체크하거나 해제합니다.
- 2) 체크되면 시간을 24시간으로 표시합니다. 체크가 해제되면 12시간 형식으로 표시합니다.

날짜 형식 지정하기

- 1) 날짜 형식 선택을 누릅니다.
- 2) 날짜 형식 선택 창이 화면에 표시됩니다.
- 3) 설정할 형식을 누릅니다.

8.10.시스템 정보

시스템에 설치된 구성요소를 확인 및 제품 펌웨어 정보를 확인할 수 있습니다.

구성 요소 버전 확인하기

- 1) 애플리케이션을 누릅니다.
- 2) 설치된 구성요소의 버전이 표시됩니다.

제품 펌웨어 정보 확인하기

부트로더와 커널의 버전, 빌드 번호가 표시됩니다.

제원 및 특성

- ※ 정격입력 : 100~240V~, 50/60Hz (Free Voltage)
- ※ 정격소비전력: 15W (Max)

9. 부록

9.1 설치 방법

1. 모니터 설치 방법

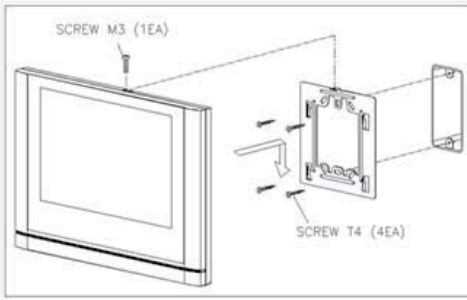

! 주의사항

- ① 직사광선이 비치는 곳은 피하십시오.
- ② 설치높이는 145~150cm 정도가 적합합니다.
- ③ 가스, 자력, 습기 등이 많은 곳은 설치를 피하십시오.

2. 카메라 설치 방법

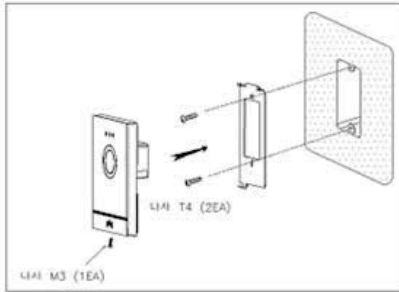

! 주의사항

- ① 역광환경이나 직사광선이 비치는 곳은 피하십시오.
- ② 선명한 화질을 위해 렌즈부분은 항상 청결을 유지해 주십시오.

9.2 결선도

결선도

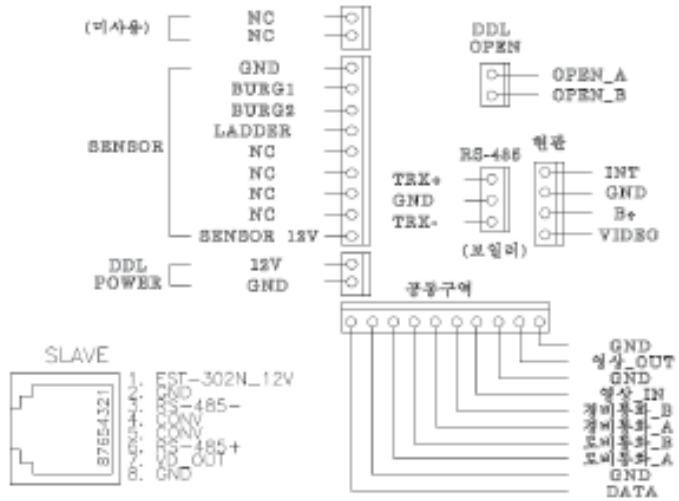

※ 노출형 제품은 2구용 맵 박스 사용을 기본으로 합니다.

배선 연결시 주의 사항

- 1) 주위에 고압선이 지나는 지역에 설치할 경우 동축선을 사용하여 금속관 배선을 하여주십시오.
- 2) 전선 피복에 흠집을 내거나 하여 내부의 선이 드러날 경우 합선될 경우가 있어 동작불량의 원인이 될 수 있습니다.
- 3) 모니터와 카메라 연결시에는 모니터의 전원 스위치를 OFF시키고 연결 하십시오.
- 4) 카메라와 모니터간의 배선은 유극성이므로 배선에 주의 하십시오.
- 5) 각종 방법 센서 연결시에는 전원 및 극성에 주의하여 연결 하십시오.
- 6) 공동현관 연결선 4선 공통방식 유극성으로 공동현관 카메라에 결선하여 사용하시면 됩니다.
 공동현관 카메라 영상선을 세대기에 연결시 VD/IN, VD/OUT 방식으로 결선하여 주십시오.
 공동현관의 영상선은 반드시 동축 케이블을 사용해야 합니다.
 - VD/IN, VD/OUT 방식이란?

그림과 같이 101호 세대에서 201호 세대로 연결하는 공동현관 4선 중 101호 VD/OUT선을 201호의 VD/IN 에 연결하는 방식입니다.

9.3 구성품

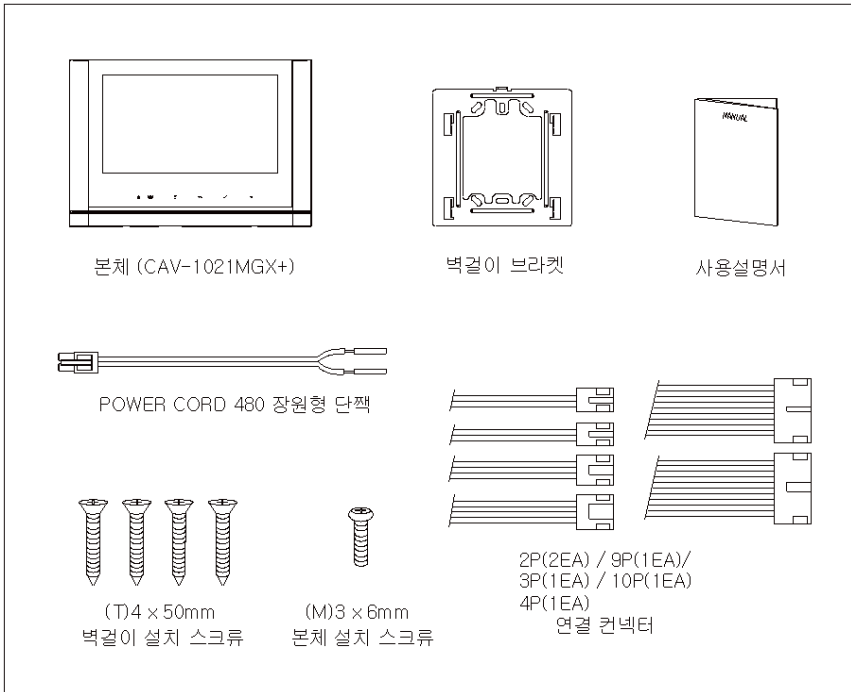

※ 노출형 제품은 2구용 매립 박스 사용을 기본으로 합니다.

9.4 제품 구성도

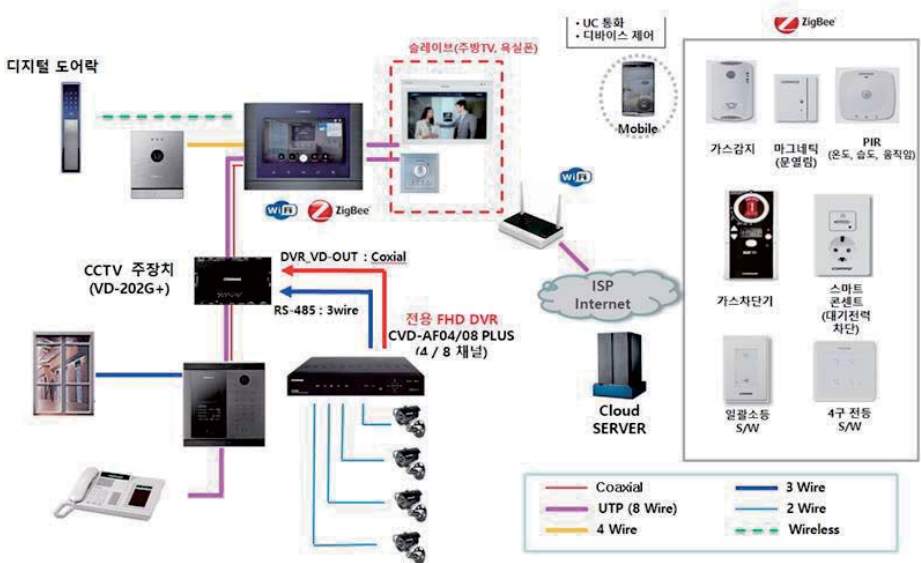

※ 노출형 제품은 2구용 매립 박스 사용을 기본으로 합니다.

10. 제원 및 특성

모델명	CAV-1021MGX+
제 원	공동구역 : 8 선, 개별현관 : 4 선, RS-485 : 3 선 (네트워크보일러) 센서 : 9 선, DDL 개폐 : 2 선, DDL 전원: 2 선, SLAVE : 8 선
배 선 수	
사 용 전 압	AC 100 ~ 240V , 50~60Hz
소 비 전 류	대기시 : 6W , 최대 : 15W
통 화 방 식	HANDS FREE 통화방식
호 출 음	개별현관 : 전자차임 3 음 2 연타 공동 구역 : 3 음 2 연타
통 화 거 리	세대기 <-> 개별 현관 : 30m (Φ 0.5 UTP 기준, 선로 저항 10m당 1 Ω 이하, 연선사용불가)
사 용 온 도	0 ~ +40°C (32°F ~ 104°F)
외 형 치 수	308(W) X 213(H) X 25(D) mm

WI-FI 규격 (IEEE 892.11 b/g/n)

항 목	규 격
Receiver sensitivity	-76dBm @ 802.11b 11Mbps -65dBm @ 802.11g 54Mbps -64dBm @ 802.11n MCS7
Transmit power	17dBm @ 802.11b 1~11Mbps 15dBm @ 802.11g 54Mbps 14dBm @ 802.11n MCS7
Frequency bands	2412MHz ~ 2472MHz
Supply voltage Range	5V or 3V

ZigBee 규격 (ZigBee 디바이스 연동 제품에 한함.)

항 목	규 격	비 고
Receiver sensitivity	-95dBm @ 1% PER	802.15.4 Section 6.5.3.3
Transmit power	+2.5dBm	
Zigbee data rates	250kbps	
Frequency bands	2400MHz ~ 2485MHz	
Supply voltage range	2.0V to 3.6V	
RF Range	10~75m range	75m/1mW(0dBm) 이하



본 제품은 ISO 9001품질보증 시스템에서 철저한 품질검사를 거쳐 만들어진 제품입니다.

보 상 기 준 제품 수리, 교환, 환불에 대한 보상기준은 재정 경제부 고시 제 2006-36호 규정에 의거합니다.

품질보증기간 구입일로부터 1년 **수리용 부품보유기간** 제품단종 후 5년

**소비자피해
보상안내**

- 상기 품질보증기간 동안에 소비자의 정상적인 사용상태에서 고장이 발생하였을 경우 구입하신 대리점이나 본사 서비스 센터에서 무상수리를 하여 드립니다.
- 품질보증기간이 경과한 경우와 보증기간 이내라 하더라도 아래 사항에 대하여는 실비의 수리비와 부품대를 청구합니다. (출장을 요한 경우는 출장비 포함)
 - 고객의 고의 또는 과실에 의한 고장의 경우
 - 당사의 대리점이나 서비스 기사가 아닌 사람이 수리하여 고장이 났을 경우
 - 기타 천재지변에 의한 제품고장 또는 손상이 발생한 경우 등

* 품질보증기간은 고객께서 구입한 일로부터 산정되므로 본 제품 보증서에 구입일자를 기재 받으셔서 잘 보관하시기 바랍니다.

품명 및 형식명

칼라 비디오 도어폰(CAV-1021MGX+)

**제품구입
정보**

전원	100-240V~	최대소비전력	15W
구입일	년 월 일	구입점(상호)	

서비스센터 대표전화(고객접수 및 재설치문의)

1599-8866

지역별 대리점 및 특약점

서울(02) (주)코맥스디에스씨 702-0258 중앙전자통신(신촌) 703-1123 코맥스주금성전기통신공사 414-2677 코맥스전자통신 3465-2419 정암정보통신 871-9999 중앙텔콤(주) 965-2797 (주)새재시스템즈 473-2628 코맥스플라자(강동) 476-4562 (주)신성씨큐월드 571-1948 대양오토시스템 522-8654 중앙전자공업 323-0490 코맥스서울 2267-6706 (주)코맥스텔콤 2268-3787 중앙전자(영등포) 2678-1224 코맥스B&I코리아 466-5588 중앙정보통신(예지) 2275-3311 중앙통신(예지) 2265-6101 (주)빅 키 2214-1313 (주)코맥스시큐리티 2646-4000 월드시스템 2604-4062 (주)삼양코맥스 2242-6849	이문공사 960-1313 동백전기(주) 742-2156 경기(031) 코맥스C&C(부천) 032)664-0001 (주)아우라시스 897-9902 코맥스씨앤에스(김포) 982-0441 코맥스일산점 903-8008 (주)코맥스중앙전자(수원) 238-0058 중앙전자통신(안양) 448-0404 코맥스정보통신(용인) 335-7720 으뜸정보통신(안산) 415-9900 (주)코맥스티엔씨 701-7447 중앙에스엠씨 278-5287 중앙통신(수원) 233-7200 (주)일신 571-7400 (주)태령하드웨어 594-5593 비유씨로크(주) 796-3496 인천(032) 코맥스중앙전자통신공사 866-2941	코맥스보안통신 622-2160 코맥스시스템 852-7688 덕수코맥스조명 645-8787 키넷 526-1313 대구(053) 중앙전자통신 604-2677 중앙인터폰사 427-7633 (주)코맥스통신 521-7030 남영전기통신(주) 423-1005 대원전기 604-4822 경남(055) 코맥스플라자(김해) 324-7556 경북(054) 중앙전자통신(포항) 611-4600 정우전기조명 814-1199 광주(062) (주)코맥스넷 223-3006 코맥스플라자(광주직속) 952-4351 (주)송원물산 523-3375 제일전기 371-9442 울산(052) (주)코맥스플라자 223-5982	대전(042) 세아통상 543-7777 코맥스통신 634-9898 (주)중앙코맥스 584-8113 세영G.M 634-7966 충남(041) 코맥스통신(천안) 558-7870 충북(043) 코맥스EN-CO전자통신(청주) 274-0011 태양전기조명백화점(충주) 847-6798 (주)씨앤디솔루션(청주) 216-1376 전북(063) 코맥스 T(전주) 241-9893 전남(061) 중앙통신(순천) 724-9377 강원(033) (주)조은전기조명 735-5444
---	--	---	--

주식회사 코맥스

본사 및 공장 : 경기도 성남시 중원구 둔촌대로 494
TEL : (031)731-8791~6, FAX : (031)731-8797

HOME PAGE : <http://www.commax.com>